

SENCOR®

Let's live!

**MIKROSYSTÉM
S CD PŘEHRÁVAČEM
SMC 4120 B**

**UŽIVATELSKÁ PŘÍRUČKA
CZ**



Obsah

| | |
|--|----|
| Bezpečnostní pokyny | 2 |
| Bezpečnostní opatření | 3 |
| Vlastnosti | 5 |
| Důležitá upozornění | 5 |
| Opravy a údržba..... | 6 |
| Panel..... | 7 |
| Připojení audio systému | 8 |
| Výstup pro reproduktory..... | 8 |
| Linkový vstup (LINE IN)..... | 8 |
| Režim MP3..... | 8 |
| Bluetooth připojení..... | 9 |
| Ovládání dálkovým ovladačem | 10 |
| Instalace baterie | 10 |
| Dálkový ovládač..... | 11 |
| Základní přehrávání..... | 12 |
| Ovládání CD přehrávače..... | 12 |
| Ovládání tuneru..... | 13 |
| Řešení problémů..... | 14 |
| Technické údaje | 15 |
| POKYNY A INFORMACE O NAKLÁDÁNÍ S POUŽITÝM OBALEM | 16 |
| LIKVIDACE POUŽITÝCH ELEKTRICKÝCH A ELEKTRONICKÝCH ZAŘÍZENÍ | 16 |

Bezpečnostní pokyny

Při návrhu tohoto produktu byla věnována maximální pozornost zejména bezpečnosti. Při jeho nesprávném používání však může dojít k úrazu elektrickým proudem nebo požáru. Proto by měli uživatelé používat tento přístroj podle následujících pokynů.

Tento CD přehrávač používá polovodičovou jednotku a neobsahuje žádné části, které by mohli uživatelé sami vyměnit. Nerozebírejte sami tento přístroj, jinak hrozí nebezpečí úrazu elektrickým proudem. V případě poškození přístroje prosím požádejte o opravu kvalifikovaného servisního technika.

Napájení

Napájení tohoto přehrávače musí vyhovovat parametrům uvedeným na typovém štítku.

Odvětrávání

Větrací otvory na hlavním krytu slouží k ochraně tohoto CD přehrávače před přehřátím. Tyto větrací otvory neblokujte a nezakrývejte. Nepokládejte tento přehrávač na postel či pohovku.

Zdroj tepla

Udržujte tento přístroj mimo zdroje tepla, jako jsou například kamna nebo přímé sluneční světlo.

Voda a vlhkost

Nepoužívejte tento přístroj ve vlhkém prostředí, jako jsou například koupelny, kuchyně, vlhké sklepení apod.

Čištění

Před čištěním prosím nejprve odpojte napájení. Nepoužívejte pro čištění přístroje tekuté čisticí prostředky nebo leptavé tekutiny - očistěte přístroj pouze jemným hadříkem.

Dvířka diskové mechaniky

Při uzavírání dvířek diskové mechaniky dávejte pozor, abyste si do nich nepřiskřípli prsty.

Těžké předměty

Nepokládejte na tento přístroj těžké předměty, jinak může dojít k poškození přístroje.

Připojení jiných zařízení

Před připojením jiných zařízení k tomuto CD přehrávači zajistěte, aby bylo odpojeno napájení. Jinak může dojít k poškození zařízení nebo zranění uživatele.

Laserové záření

Pokud je otevřen kryt a CD přehrávač je zapnutý, nedívejte se na laser přímo nechráněným zrakem, jinak může dojít k vážnému poškození vašeho zraku.

Disk

Nepoužívejte disk, který je prasklý, zdeformovaný nebo opravovaný, aby nedošlo k poruše nebo zkrácení životnosti přístroje.

Porucha vyžadující opravu

Pokud nastane některý z následujících problémů, odpojte prosím napájení a kontaktujte kvalifikovaného servisního technika.

- A. Došlo k poškození napájecího kabelu nebo zástrčky.
- B. Do přístroje se dostaly tekutiny nebo jiné cizí předměty.
- C. Přístroj byl vystaven působení deště nebo vody.
- D. Pokud přístroj nefunguje, přestože jej ovládáte podle návodu, nemačkejte žádná jiná tlačítka než ta, která jsou uvedena v tomto návodu. Jinak může dojít k poškození přístroje a zvýšení náročnosti jeho opravy.
- E. Přístroj spadl z vysokého místa na zem.
- F. Zevnitř přístroje je cítit zápach spáleniny.

Údržba

Pokud nemáte technické znalosti potřebné pro údržbu tohoto přístroje, nepokoušejte se jej sami opravit. Po otevření krytu přístroje hrozí nebezpečí zasažení elektrickým proudem. V případě potřeby kontaktujte kvalifikovaného servisního technika.

Výměna náhradních dílů

Pokud potřebujete vyměnit náhradní díly, požádejte servisního technika o výměnu za stejné modely náhradních dílů. V případě výměny za jiné modely náhradních dílů může dojít k vážné poruše, úrazu elektrickým proudem nebo zkrácení životnosti přístroje.

Bezpečnostní prohlídka

Po dokončení údržby požádejte servisního technika o provedení bezpečnostní kontroly na místě, abyste měli jistotu, že přístroj funguje bezpečně.

Poznámka:

Před použitím tohoto přístroje si prosím pozorně přečtěte tuto příručku a dobře ji uschovejte pro pozdější použití.

Bezpečnostní opatření

1. Při přenášení CD přehrávače používejte originální přepravní krabici a obalové materiály. Balení od výrobce představuje nejlepší způsob ochrany přehrávače před poškozením.
2. Nepokládejte CD přehrávač do blízkosti těkavých látek a zabraňte dlouhodobému kontaktu tohoto přehrávače s pryžovými nebo plastovými produkty, které by mohly zanechat stopy na krytu přístroje.
3. Po dlouhé době používání se může horní kryt a zadní panel zahřívat – toto je normální vlastnost, nikoli porucha.

4. Pokud nebudete CD přehrávač používat, vyjměte z něj prosím disk, uzavřete diskovou mechaniku a pak vypněte napájení.
5. Pokud jste CD přehrávač dlouhou dobu nepoužívali, mohou některá tlačítka přestat fungovat. Aby k tomuto jevu nedocházelo, doporučujeme vám přístroj občas použít nebo zajistit jeho ochranu před vlhkostí.

Bezpečnostní opatření pro umístění

Jestliže umístíte tento CD přehrávač vedle televizoru, rádia nebo videorekordéru, může dojít ke zkreslení zvuku. Proto udržujte CD přehrávač v dostatečné vzdálenosti od tohoto typu zařízení.

Bezpečnostní opatření pro čištění

1. Čistěte přístroj jemným hadříkem
2. Pro odstranění skvrn použijte hadřík s malým množstvím zředěného čistícího prostředku. Nepoužívejte prosím žádná rozpouštědla, jako například ředidla, benzínová rozpouštědla a těkavé látky, která by mohla poškodit kryt přehrávače.
3. Při čištění CD přehrávače pomocí hadříku s chemickými látkami prosím postupujte podle pokynů k používání.

Poznámka:

Čištění a seřizování vnitřních dílů musí být prováděno kvalifikovanými servisními techniky, jinak může dojít k poškození přehrávače nebo zkrácení životnosti.

Bezpečnostní opatření pro používání disku

1. Způsob uchopení disku: nedotýkejte se strany se záznamem



2. Čištění disku: očistěte disk jemným hadříkem pohyby od středu disku směrem k jeho okrajům. Pokud byla kvalita obrazu nebo zvuku ovlivněna otisky prstů nebo prachem na disku, otřete disk navlhčeným hadříkem a pak suchým hadříkem. Nepoužívejte pro čištění disku toluen, čistící prostředky nebo antistatické spreje, aby nedošlo k jeho poškození.



3. Skladování disku: vložte disk do jeho obalu a nepokládejte jej do vlhkého nebo prašného prostředí nebo na místa, kam dopadá přímé sluneční světlo.

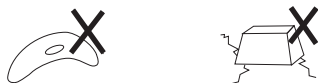

Vlastnosti

Přečtěte si prosím pozorně tuto příručku ještě před zahájením připojování a ovládání tohoto produktu. Ušchovejte tuto příručku pro případné budoucí použití.

- Kompatibilita s CD, MP3, CD-R, CD-RW apod.
- Obsahuje port USB
- Disponuje funkcí Bluetooth
- Dálkový ovladač se všemi funkcemi
- FM stereo tuner rádia

Uživatelská příručka

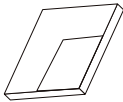

Dálkový ovladač



Anténa pro pásmo FM



Baterie



Poznámka:

Tento přehrávač není kompatibilní se všemi disky - některé disky nedokáže z důvodu znečištění, špatné kvality apod. přečíst.

Důležitá upozornění

- Přečtěte si tuto uživatelskou příručku. Postupujte podle pokynů v této uživatelské příručce.
- Věnujte pozornost všem varováním.
- Dodržujte všechny pokyny.
- Používejte pouze příslušenství určené výrobcem.
- Nestavte na zařízení zdroje otevřeného ohně, jako například hořící svíčky.
- Používejte toto zařízení v mírném klimatickém pásmu.
- Výrobce ani prodejce tohoto zařízení nenesou v žádném případě odpovědnost za jakékoli přímé nebo nepřímé škody způsobené nedodržением pokynů pro instalaci, nastavení, používání, servis nebo čištění tohoto zařízení, uvedených v této uživatelské příručce.
- Chraňte zařízení před převrnutím, pádem na zem, nárazy, otřesy a vibracemi, vlhkostí a prachem.
- Toto zařízení smí používat pouze děti odpovídajícího věku, které byly informovány o jeho správném a bezpečném používání.
- Ponechte po všech stranách tohoto zařízení volné místo pro správnou cirkulaci vzduchu. Tím se odstraňuje teplo vytvářené během provozu. Zakrytí větracích otvorů v krytu tohoto zařízení zvyšuje nebezpečí přehřátí nebo poškození zařízení. Je nezbytné zajistit, aby nebyly větrací otvory blokovány například novinami, ubrusy, závěsy apod. Postupujte podle pokynů pro instalaci v této uživatelské příručce.

- Neinstalujte toto zařízení na přímé sluneční světlo nebo do blízkosti zdrojů tepla, jako jsou například topná tělesa, výměníky tepla, kamna nebo jiná zařízení (včetně zesilovačů) generující teplo. Vysoké teploty značně zkracují životnost elektronických komponent v zařízení. Nepoužívejte a nenechávejte toto zařízení v blízkosti otevřeného ohně.
- Toto zařízení nesmí být vystaveno kapající nebo tekoucí vodě a je zakázáno na něj stavět objekty s vodou, jako například vázy. Chraňte toto zařízení před deštěm, vodními kapkami nebo stykem s jakoukoli tekutinou, a nenechávejte ani neinstalujte toto zařízení ve venkovním prostředí. Nepoužívejte toto zařízení ve venkovním prostředí. Pokud nebudete postupovat podle těchto pokynů, hrozí nebezpečí úrazu elektrickým proudem nebo požáru.
- Nepoužívejte toto zařízení v blízkosti vody.
- Chraňte zařízení před převrhnutím, pádem na zem, nárazy, otřesy a vibracemi, vlhkostí a prachem.
- Pravidelně zařízení kontrolujte. Nikdy nepoužívejte poškozené zařízení.
- Toto zařízení je vybaveno speciálními pasivními zářiči zajišťujícími bohatý a přirozený zvuk i z malého zařízení a fungujícími podobně jako subwoofer. Nezakrývejte je a neblokuje jejich funkci.

Opravy a údržba

- Aby nehrozilo nebezpečí zranění v důsledku úrazu elektrickým proudem nebo vzniku požáru, nevyjímejte toto zařízení z jeho krytu - uvnitř nejsou žádné díly, které byste mohli sami opravit nebo seřídit, aniž byste měli odpovídající vybavení a kvalifikaci. Pokud toto zařízení vyžaduje seřízení nebo opravu, kontaktujte profesionální servisní středisko.
- Pokud během provozu tohoto zařízení nastane jakákoli neobvyklá událost, například cítíte zřetelný zápach pálicí se izolace nebo ze zařízení vychází kouř, okamžitě zařízení vypněte, odpojte jej od zdroje energie a nepoužívejte jej, dokud nebudete mít k dispozici výsledky kontroly provedené technikou profesionálního servisního střediska.
- Přenechte veškeré opravy kvalifikovaným technikům. Opravy jsou nezbytné v případě, že bylo toto zařízení jakýmkoli způsobem poškozeno, například když bylo zařízení polito tekutinou, do zařízení se dostaly cizí předměty, zařízení bylo vystaveno dešti nebo vlhkosti, zařízení nefunguje obvyklým způsobem nebo spadlo na zem.
- Čistěte zařízení pouze suchým hadříkem.
- Pro čištění nepoužívejte benzín, ředidla nebo jakákoli jiná rozpouštědla, a nepoužívejte čisticí prostředky s brusným účinkem, drátěnku nebo houby s drátěnkou.

Panel

PŘEDNÍ PANEL:

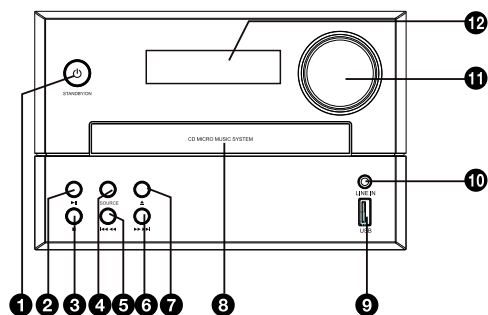

ZADNÍ PANEL:

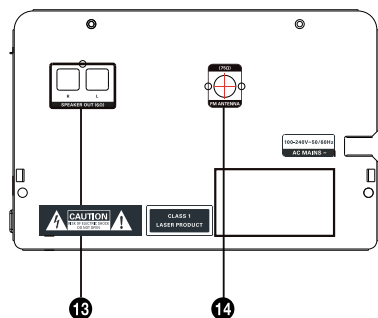

- 1 STANDBY/ON (Pohotovostní režim/Zapnutí)
- 2 PLAY/PAUSE (Přehrávání/Pauza)
- 3 STOP (Zastavení)
- 4 SOURCE
- 5 PREVIOUS (Předchozí)
- 6 NEXT (Další)
- 7 OPEN/CLOSE (Otevřít/Uzavřít)
- 8 DISKOVÁ MECHANIKA
- 9 PORT USB
- 10 LINE IN (Linkový vstup)
- 11 HLAVNÍ OVLADAČ HLASITOSTI
- 12 DISPLEJ
- 13 VÝSTUP PRO REPRODUKTORY
- 14 ZDÍRKA PRO PŘIPOJENÍ FM ANTÉNY

Připojení audio systému

Audio vstup zesilovače

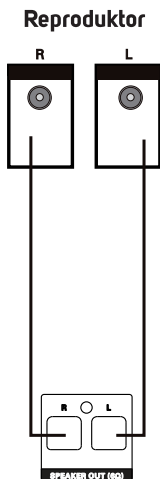

Výstup pro reproduktory

Bluetooth

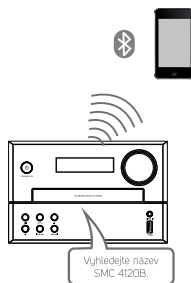

Audio výstup CD přehrávače

Výstup pro reproduktory

Připojte reproduktory ke svorkám výstupu pro reproduktory pomocí připevněných reproduktorových kabelů.

Linkový vstup (LINE IN)

Tento přístroj disponuje speciální skupinou svorek audio vstupu. Na vstup můžete přivést analogové stereo audio signály z externích zařízení, jako například VCD, CD, VCR, MP3 přehrávače apod. Pomocí audio kabelu připojte svorky stereo audio výstupu VCD, CD, VCR přehrávače ke vstupní svorce (LINE IN) na tomto přístroji. Příslušný zdroj signálu **LINE IN** (Linkový vstup) je k dispozici po stisknutí tlačítka **[SOURCE]** na dálkovém ovladači.

Režim MP3

Připojte disk USB flash (do portu USB HOST). Pak stiskněte tlačítko USB nebo stiskněte tlačítko SOURCE a vyberte zdroj USB. Stiskněte tlačítko pro nastavení hlasitosti nebo vyberte požadovanou stopu.

**Pozor:**

S ohledem na množství zařízení na trhu není garantována kompatibilita a podpora přehrávání u všech médií. Paměťová zařízení, která chcete připojit, byste měli dopředu otestovat nebo zformátovat souborovým formátem FAT32. Přehrávání v nich uložených chráněných médií, souborů nebo obsahu se nemusí zdařit. Přehrávání otestovaných a nechráněných médií a obsahu.

Poznámka:

Média s větším odběrem energie, než má paměť flash, byste měli připojit pouze v případě, že mají svůj vlastní zdroj energie.

Bluetooth připojení

Osazení modelu tohoto přehrávače je SMC4120B. Stiskněte tlačítko **[SOURCE]** pro přepnutí na příslušný zdroj signálu, pomocí smartphonu vyhledejte Bluetooth signál přehrávače a v případě potřeby zadejte heslo 0000. Na obrazovce displeje se zobrazí „BT“ a přehrávač bude v případě úspěšného připojení synchronně přehrávat skladby z vašeho smartphonu. Pro vypnutí Bluetooth připojení odpojte na smartphonu Bluetooth. Bluetooth je poprvé úspěšně připojeno k vašemu smartphonu. Odpojte ve vašem smartphonu Bluetooth a pak jej znovu připojte - přehrávač si váš smartphone zapamatuje a automaticky provede synchronizaci. Stiskněte tlačítko **[PLAY/PAUSE]** pro obnovení přehrávání.

Poznámka:

V režimu Bluetooth jsou rovněž aktivní tlačítka **[PLAY/PAUSE]**, **[MUTE]**, **[NEXT]** a **[PREVIOUS]**.

Poznámka:

Dosah Bluetooth připojení je 10 metrů.

**Pozor:**

Některá připojená zařízení podporují jednotné nastavení hlasitosti. Pokud některé z připojených zařízení tuto funkci nepodporuje, nastavení hlasitosti bude fungovat na obou zařízeních samostatně.

Ovládání dálkovým ovladačem

Vložte do dálkového ovladače baterie. Nasměrujte dálkový ovladač na snímač dálkového ovládání na předním panelu. Dálkový ovladač funguje ve vzdálenosti přibližně 8 metrů od snímače a pod úhlem přibližně 30 stupňů z levé a pravé strany.

Instalace baterie

- 1 Odstraňte kryt prostoru pro baterie v zadní části dálkového ovladače.
- 2 Vložte jednu baterii AAA/1,5 V do prostoru pro baterie tak, aby byla dodržena správná polarita symbolů +, - uvedených uvnitř prostoru pro baterie.
- 3 Vraťte kryt na své místo.

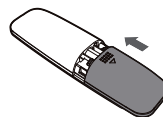
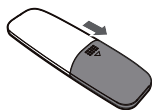

Poznámka:

- Jestliže nebudete dálkový ovladač delší dobu používat, vyjměte z něj baterii.
- Z vybitých baterií může uniknout elektrolyt, který může vážně poškodit dálkový ovladač.
- Baterie nesmí být vystavena nadměrným zdrojům tepla, například přímému slunečnímu světlu, ohni apod.
- Buďte ohleduplní k životnímu prostředí a zlikvidujte baterie podle vládních předpisů.

Dálkový ovladač

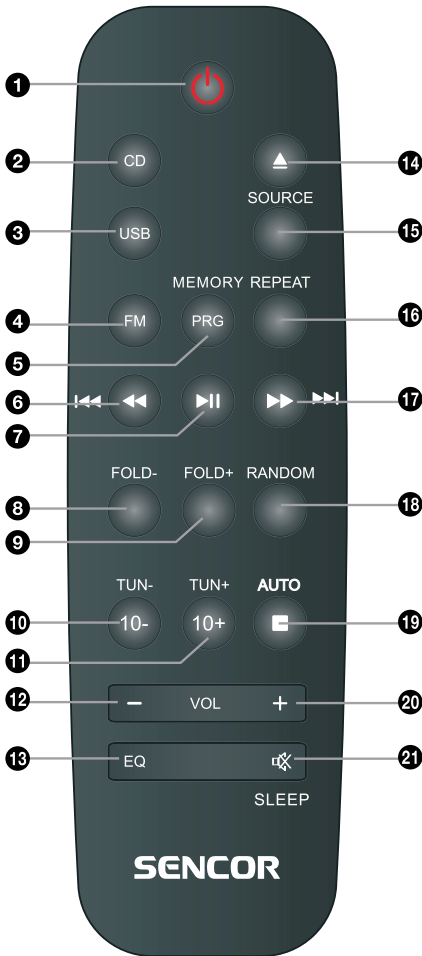

- 1 STANDBY (Pohotovostní režim)
- 2 CD
- 3 USB
- 4 FM
- 5 PROG/MEMORY
- 6 FAST REWIND/PREVIOUS (Rychlé přehrávání dozadu/Předchozí)
- 7 PLAY/PAUSE (Přehrávání/Pauza)
- 8 FOLD- (Složka -)
- 9 FOLD+ (Složka +)
- 10 10-/TUN- (10 -/Ladění -)
- 11 10+/TUN+ (10 +/Ladění +)
- 12 VOLUME- (Hlasitost -)
- 13 EQ (Ekvalizér)
- 14 OPEN/CLOSE (Otevřít/Uzavřít)
- 15 SOURCE (Zdroj)
- 16 REPEAT (Opakování)
- 17 FAST FORWARD/NEXT (Rychlé přehrávání dopředu/Další)
- 18 RANDOM
- 19 STOP/AUTO (Zastavení/Automaticky)
- 20 VOLUME+ (Hlasitost +)
- 21 MUTE/SLEEP (Ztlumení zvuku)

Základní přehrávání

Ovládání CD přehrávače

STANDBY



- Stiskněte pro zapnutí přístroje. Stiskněte znovu pro přepnutí přístroje do pohotovostního režimu.

OPEN/CLOSE



- Stiskněte pro otevření nebo uzavření diskové mechaniky.



- Stiskněte pro přepnutí do režimu USB.



- Stiskněte pro přepnutí do režimu CD.



- Stiskněte pro přepnutí do režimu FM tuner.

SOURCE



- Opakovaně stiskněte pro přepínání mezi režimy CD, LINE IN (Linkový vstup), BLUETOOTH, USB a TUNER.

STOP



- Stiskněte pro zastavení přehrávání.



- Stiskněte pro dočasné pozastavení přehrávání. Stiskněte znovu pro obnovení přehrávání.



- Podržte toto tlačítko 5 sekund pro odpojení Bluetooth.



- Stiskněte pro přeskočení na další kapitolu/stopu.



- Podržte pro rychlé přehrávání dopředu.



- Stiskněte pro návrat na předchozí kapitolu/stopu.



- Podržte pro rychlé přehrávání dozadu.



- Stiskněte tlačítko **[VOLUME+]** pro zvýšení hlasitosti.

- Stiskněte tlačítko **[VOLUME-]** pro snížení hlasitosti.

MEMORY/PRO



- V režimu zastaveno vložte disk a stiskněte tlačítko **[MEMORY/PRO]** pro otevření režimu programu. Stisknutím šipek **[◀◀]**/ **[▶▶]** a opětovným stisknutím tlačítka **[MEMORY/PRO]** potvrďte váš výběr. Pro spuštění přehrávání programu stiskněte tlačítko **[▶▶▶]**.

- Podržte pro aktivaci výchozího režimu spánku a potom opakovaným stisknutím vyberte požadovaný časový interval, po jehož uplynutí se přístroj automaticky přepne do pohotovostního režimu – přístroj můžete opět zapnout stisknutím tlačítka (STANDBY). Pokud chcete funkci režimu spánku zrušit, zvolte možnost **SLEEP OFF** (Vypnutí režimu spánku).







SLEEP



MUTE







- Stiskněte pro dočasné vypnutí zvuku. Stiskněte znovu pro jeho zapnutí.

- RANDOM**
 ● Stiskněte pro zapnutí režimu náhodného přehrávání.
- REPEAT**
 ● Opakovaně stiskněte pro přepnutí režimů opakování.
- 10+**
 ● Stiskněte toto tlačítko pro skok o deset stop dopředu.
- 10-**
 ● Stiskněte toto tlačítko pro skok o deset stop dozadu.
- FOLD+**
 ● Stiskněte pro přeskočení na další složku.
- FOLD-**
 ● Stiskněte pro návrat na předchozí složku.
- EQ**
 ● Stiskněte pro přepnutí režimů ekvalizéru.

Ovládání tuneru

V režimu tuneru lze použít následující tlačítka. Stiskněte tlačítko **[FM]** pro výběr režimu tuneru.

- TUN+/-**
 ● TUN+: stiskněte pro jemné doladění (zvýšení) frekvence.
● TUN-: stiskněte pro jemné doladění (snížení) frekvence.
● Podržte **[TUN+/-]** pro nepřetržitě zvyšování/snižování frekvence.
- AUTO**
 ● Podržte pro automatické prohledávání vysílání kanálů rádia; stiskněte znovu pro zastavení automatického prohledávání.
-  ● Stiskněte pro přeskočení na další stanici na předvolbě.
-  ● Stiskněte pro přeskočení na předchozí stanici na předvolbě.
- MEMORY**
 ● Po naladění nové frekvence stiskněte tlačítko **[MEMORY/PRO]**, opakovaným stisknutím tlačítka **[◀◀]**/ **[▶▶]** vyberte požadované číslo stanice a dalším stisknutím tlačítka **[MEMORY/PRO]** potvrďte uložení na předvolbu.

Poznámka:

V režimu tuneru jsou rovněž aktivní tlačítka **[VOLUME+/-]**, **[MUTE]**. Podrobné informace najdete v úvodu k ovládání **CD přehrávače** v této kapitole.

Řešení problémů

Před kontaktováním zákaznické podpory prosím proveďte sami kontroly podle následující tabulky.

| Příznak | Příčiny | Náprava |
|---|---|--|
| Zařízení není napájeno | <ul style="list-style-type: none"> ● Síťový napájecí kabel není připojen ke zdroji energie nebo není připojen ke zdroji energie pevně. | <ul style="list-style-type: none"> ● Zkontrolujte prosím, zda je síťový napájecí kabel pevně připojen. |
| Zvuk Není slyšet žádný zvuk nebo zvuk je zkreslený. | <ul style="list-style-type: none"> ● Audio kabely nejsou pevně připojeny. | <ul style="list-style-type: none"> ● Připojte audio kabely pevně. |
| | <ul style="list-style-type: none"> ● Hlasitost je nastavena na minimální úroveň. | <ul style="list-style-type: none"> ● Zvyšte hlasitost. |
| | <ul style="list-style-type: none"> ● Zvuk je vypnutý. | <ul style="list-style-type: none"> ● Pro zapnutí zvuku stiskněte tlačítko [MUTE] na dálkovém ovladači. ● Stiskněte tlačítko [PLAY/PAUSE]. |
| Nelze přehrát disk | <ul style="list-style-type: none"> ● Disk je vložen do diskové mechaniky nesprávně. | <ul style="list-style-type: none"> ● Zkontrolujte, zda je disk vložen do diskové mechaniky stranou s potiskem obrácenou nahoru. |
| | <ul style="list-style-type: none"> ● Přístroj není kompatibilní s diskem. | <ul style="list-style-type: none"> ● / |
| | <ul style="list-style-type: none"> ● Disk je znečištěný. | <ul style="list-style-type: none"> ● Očistěte disk. |
| Po připojení USB jednotky k přehrávači nastane chyba přehrávače. | <ul style="list-style-type: none"> ● Připojená USB jednotka není pravděpodobně certifikována. | <ul style="list-style-type: none"> ● Přehrávač nepodporuje přehrávání necertifikovaných USB jednotek. Pokud nastane chyba přehrávače, vypněte jej, odpojte napájecí kabel ze síťové zásuvky a odpojte USB jednotku z přehrávače. Pak přehrávač znovu zapněte. Přehrávač obnoví normální stav. |
| Tlačítka na přístroji nefungují. | <ul style="list-style-type: none"> ● Přístroj je rušen statickou elektřinou apod. | <ul style="list-style-type: none"> ● Vypněte a odpojte přístroj. Pak připojte zástrčku ke zdroji energie a znovu jej zapněte. |

| | | |
|-----------------------------------|---|---|
| Dálkový ovladač nefunguje. | ● V dálkovém ovladači není baterie. | ● Vložte jednu 1,5V baterii AAA. |
| | ● Baterie jsou vybité. | ● Vyměňte baterie za nové. |
| | ● Dálkový ovladač není nasměrován na snímač dálkového ovládání. | ● Zajistěte, aby byl dálkový ovladač nasměrován na snímač dálkového ovládání. |
| | ● Dálkový ovladač je mimo provozní dosah. | ● Zajistěte, aby byl dálkový ovladač v provozním dosahu. |
| | ● Přístroj je vypnutý. | ● Vypněte přístroj a odpojte jej ze síťové zásuvky. Pak přístroj znovu zapněte. |

Technické údaje

| | | |
|-----------------------|---|------------------------|
| Zdroj energie | AC ~ 100–240 V, 50/60 Hz | |
| Spotřeba energie | 20 W | |
| Provozní prostředí | Teplota | -10 ~ +35 °C |
| | Relativní vlhkost | 5 % ~ 90 % |
| Diskový výstup | Odstup signálu od šumu S/N (měřeno váženou křivkou A) | >80 dB (1 kHz) |
| | Dynamický rozsah | ≥70 dB (1 kHz) |
| | Celkové harmonické zkreslení (THD) + šum | ≤-60 dB (1 kHz) |
| | KOLÍŠÁNÍ RYCHLOSTI | Pod měřitelným limitem |
| Tuner | Rozsah pásma FM | 87,5 MHz ~ 108 MHz |
| Výstupní výkon (max.) | 6 W x 2 (Impedance: 6 Ω) | |
| Frekvenční rozsah | 84 Hz ~ 18 kHz | |

POKYNY A INFORMACE O NAKLÁDÁNÍ S POUŽITÝM OBALEM

Použitý obalový materiál odložte na místo určené obcí k ukládání odpadu.

LIKVIDACE POUŽITÝCH ELEKTRICKÝCH A ELEKTRONICKÝCH ZAŘÍZENÍ



Tento symbol na produktech anebo v průvodních dokumentech znamená, že použité elektrické a elektronické výrobky nesmí být přidány do běžného komunálního odpadu. Ke správné likvidaci, obnově a recyklaci předejte tyto výrobky na určená sběrná místa. Alternativně v některých zemích Evropské unie nebo jiných evropských zemích můžete vrátit své výrobky místnímu prodejci při koupi ekvivalentního nového produktu. Správnou likvidací tohoto produktu pomůžete zachovat cenné přírodní zdroje a napomáháte prevenci potenciálních negativních dopadů na životní prostředí a lidské zdraví, což by mohly být důsledky nesprávné likvidace odpadů. Další podrobnosti si vyžádejte od místního úřadu nebo nejbližšího sběrného místa. Při nesprávné likvidaci tohoto druhu odpadu mohou být v souladu s národními předpisy uděleny pokuty.

Pro podnikové subjekty v zemích Evropské unie

Chcete-li likvidovat elektrická a elektronická zařízení, vyžádejte si potřebné informace od svého prodejce nebo dodavatele.

Likvidace v ostatních zemích mimo Evropskou unii

Tento symbol je platný v Evropské unii. Chcete-li tento výrobek zlikvidovat, vyžádejte si potřebné informace o správném způsobu likvidace od místních úřadů nebo od svého prodejce.



Tento výrobek splňuje veškeré základní požadavky směrnic EU, které se na něj vztahují.

Změny v textu, designu a technických specifikacích se mohou měnit bez předchozího upozornění a vyhrazujeme si právo na jejich změnu.

Čeština je původní verze.

Adresa výrobce: FAST ČR, a.s., Černokostecká 1621, Řiřčany CZ-251 01

SENCOR®

CZ Záruční podmínky

Součástí balení tohoto výrobku není záruční list.

Prodávající poskytuje kupujícímu na výrobek záruku v trvání 24 měsíců od převzetí výrobku kupujícím. Záruka se poskytuje za dále uvedených podmínek. Záruka se vztahuje pouze na nové spotřební zboží prodané spotřebiteli pro běžné domácí použití. Práva z odpovědnosti za vady (reklamací) může kupující uplatnit buď u prodávajícího, u kterého byl výrobek zakoupen nebo v níže uvedeném autorizovaném servisu. Kupující je povinen reklamaci uplatnit bez zbytečného odkladu, aby nedocházelo ke zhoršení vady, nejpозději však do konce záruční doby. Kupující je povinen poskytnout při reklamaci součinnost nutnou pro ověření existence reklamované vady. Do reklamačního řízení se přijímá pouze kompletní a z důvodů dodržení hygienických předpisů neznečištěný výrobek. V případě oprávněné reklamace se záruční doba prodlužuje o dobu od okamžiku uplatnění reklamace do okamžiku převzetí opraveného výrobku kupujícím nebo okamžiku, kdy je kupující po skončení opravy povinen výrobek převzít. Kupující je povinen prokázat svá práva reklamovat (doklad o zakoupení výrobku, záruční list, doklad o uvedení výrobku do provozu).

Záruka se nevztahuje zejména na:

- vady, na které byla poskytnuta sleva;
- opotřebení a poškození vzniklé běžným užíváním výrobku;
- poškození výrobku v důsledku neodborné či nesprávné instalace, použití výrobku v rozporu s návodem k použití, platnými právními předpisy a obecně známými a obvyklými způsoby používání, v důsledku použití výrobku k jinému účelu, než ke kterému je určen;
- poškození výrobku v důsledku zanedbané nebo nesprávné údržby;
- poškození výrobku způsobené jeho znečištěním, nehodou a zásahem vyšší moci (živelná událost, požár, vniknutí vody);
- vady funkčnosti výrobku způsobené nevhodnou kvalitou signálu, rušivým elektromagnetickým polem apod. mechanické poškození výrobku (např. ulomení knoflíku, pád);
- poškození způsobené použitím nevhodných médií, náplní, spotřebního materiálu (baterie) nebo nevhodnými provozními podmínkami (např. vysoké okolní teploty, vysoká vlhkost prostředí, otřesy);
- poškození, úpravu nebo jiný zásah do výrobku provedený neoprávněnou nebo neautorizovanou osobou (servisem);
- případy, kdy kupující při reklamaci neprokáže oprávněnost svých práv (kdy a kde reklamovaný výrobek zakoupil);
- případy, kdy se údaje v předložených dokladech liší od údajů uvedených na výrobku;
- případy, kdy reklamovaný výrobek nelze ztotožnit s výrobkem uvedeným v dokladech, kterými kupující prokazuje svá práva reklamovat (např. poškození výrobního čísla nebo záruční plomba přístroje, přepisované údaje v dokladech).

Gestor servisu v ČR:

FAST ČR, a.s., Černokostecká 1621, 251 01 Říčany; tel: 323 204 120

FAST ČR, a.s., Cejl 31, 602 00 Brno; tel: 531 010 295

Více autorizovaných servisních středisek pro ČR naleznete na www.sencor.cz.

